



 ARKIV

Mobil arkivlösning anpassas efter önskemål och utrymme. Vårt produktprogram spänner från, förvaring av pärmar och arkivboxar till smådelslager.





MOBILA ARKIV

Modern design och många möjligheter



Modern design och många möjligheter

- Modern och funktionell design
- Dekorfronter i stål, som har avrundade kanter med stor radie
- Dekorfronter i trä, som har helträ kantlist med stor radie
- Helsvetsade vagnar ger maximal stabilitet

- Stora hjul gör att vagnarna rullar lätt
- Enkel och snabb montering
- Levereras med X-stag eller rygglått
- Med handtag eller rattdrift
- Kan leveras med lås
- Snedställd tröskelplåt levereras till golvet
- Med skenor på eller nedsänkt i golv

Observera:
Det monteras normalt inte dekorfronter i bakkant på kompaktarkiven då de vanligtvis står mot en vägg. Står kompaktarkivet fritt i kontorslandskap bör man ha dekorfronter i båda änderna av arkivet.

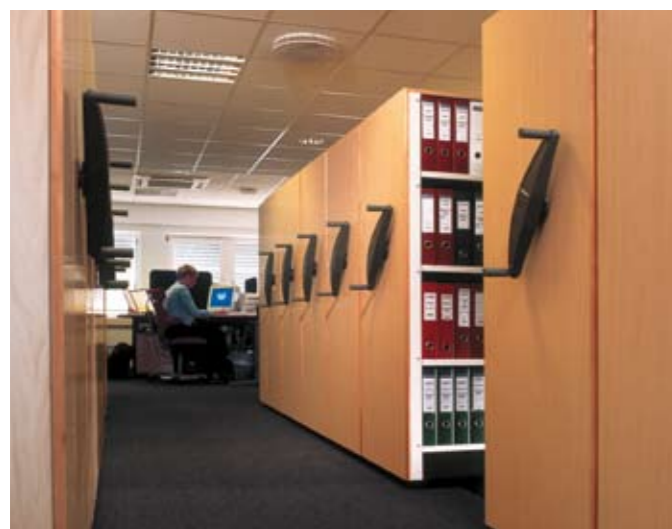

Exempel på inredningar

Plana hyllor och ramar för hängmappar.

Hylla med delningsplåtar

Ramar för TMG hängmappar



Exempel på inredningar

Utdragbar avlastningshylla
Plana hyllplan med dokument. Djup 30 cm

Ramar med hängmappar. Djup 40 cm.

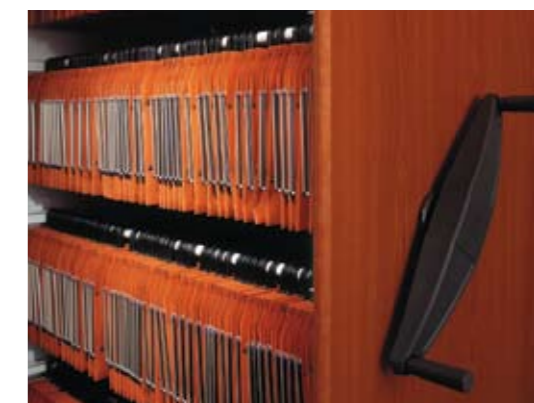



Översikt av tillbehörssortiment

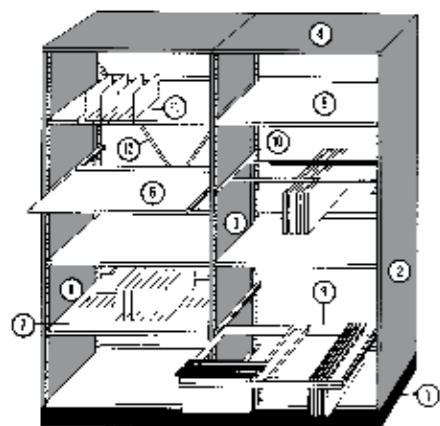

- 1 Sockel/vagn
- 2 Tät yttergavel
- 3 Tät innergavel
- 4 Tak
- 5 Plana hyllplan
- 6 Utdragbar hylla
- 7 Hylla för delningsplåtar
- 8 Delningsplåtar
- 9 Utdragsram för hängmappar A4
- 10 Upphångsram för hängande lateralmappar (TMG ol.)
- 11 Bokstöd/avdelare för plana hyllor
- 12 X-stag/ryggstag

FÄRGER OCH MATERIALVAL TILL MOBILA ARKIV

Dekorfront/yttergavel i lackerad stål/plåt

Standard färger: Ljus grå RAL 7035 / Svart RAL 7021 / Röd RAL 3020 / Blå RAL 5010
Andra färger levereras mot tillägg



Dekorfront/yttergavel i träpaneler

Körsbär / Bok / Björk
Andra träsorter levereras mot tillägg



Skena, stopp, golv och snedställd tröskelplåt

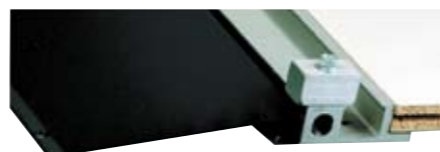

MÖJLIGHETER MED MOBILA ARKIV

Fasta hyllor med 6 hyllor i höjd som ger 60 hyllmeter.

Samma antal m2 golvsplats med ett mobilt arkiv ger 108 hyllmeter

Samma rum som med maximalt utnyttjande ger 360 hyllmeter. Alla hyllor kan utnyttjas från man startar med det minsta arkivet och till man har rummet färdig utbyggt

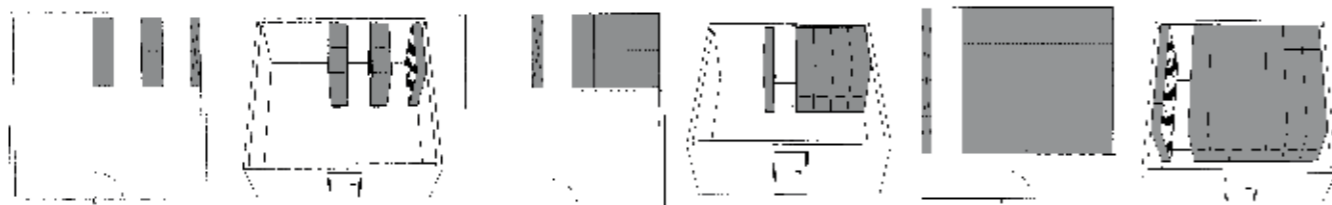

Mobilt arkiv som används till smådelslager





Variantbeskrivning

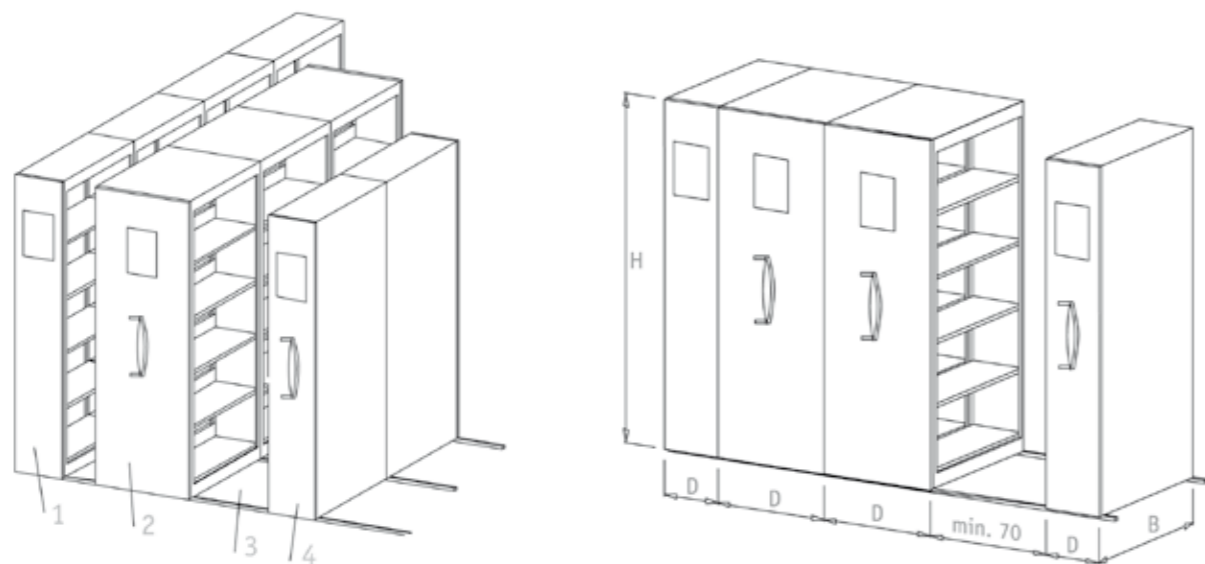

- 1 Enkel hylla (1-sidig) fastmonterat
- 2 Dubbel hylla (2-sidig) mobil med ratt
- 3 Invändigt golv
- 4 Enkel hylla (1-sidig) mobil med ratt, låsbar

Anläggningshöjd i mm

	H1	H2	H3	H4
Anläggningshöjd totalt, inkl. skenor och vagn/sockel	1650 mm	2060 mm	2335 mm	2700 mm
Höjd på hyllgavel	1486 mm	1906 mm	2176 mm	2536 mm
Antal pärmhöjder (stående A4)	4	5	6	7

Djup på hyllor och inredning i mm

	D1	D2	D3	D4
Plana hyllor	300 mm	340 mm	400 mm	500 mm
Hyllor för delningsplåtar	300 mm	340 mm	400 mm	500 mm
Upphängning för klädhängare	300 mm	340 mm	400 mm	500 mm
Utdragbar plan hylla		340 mm	400 mm	500 mm
Ramar för hängmappar	340 mm	400 mm		
Upphängning för TMG-mappar	340 mm	400 mm		
Upphängning för Wäller-mappar	340 mm	400 mm		

Bredd per sektion i mm

	B1	B2
Hyllor och inredning enligt ovan	800 mm	1000 mm

Tillbehör

Delningsplåt vanlig	höjd 180 mm	djup 230 mm
Bokstöd	höjd 160 mm	djup 264 mm

POSTSORTERINGS HYLLA



Postsorterings hyllan är en funktionell och god lösning för översikt och ordning i organisationer med många anställda. Skåpen levereras komplett med hyllor som kan monteras steglöst i höjd, med 25 mm intervall avhängt av interna behov. Prisvärda och robusta skåp. Standard färg är ljus grå (RAL 7035)

Art. nr.	Modell	BxDxH (mm)	
70341	Postskåp med dörrar och utdragshylla	1000x435x1990	■
70342	Posthylla	1200x435x1990	■



ARKIVHYLLOR



ARKIVHYLLA

Enkel startsektion, hylldjup 300mm

Art. nr.	Typ	HxBxD (mm)	
96000	5 hyllor i höjd	1906x800x300	☑
96001	5 hyllor i höjd	1906x1000x300	☑
96040	6 hyllor i höjd	2176x800x300	☑
96041	6 hyllor i höjd	2176x1000x300	☑

Enkelt tilläggssektion, hylldjup 300mm

Art. nr.	Typ	HxBxD (mm)	
96640	5 hyllor i höjd	1906x800x300	☑
96641	5 hyllor i höjd	1906x1000x300	☑
96656	6 hyllor i höjd	2176x800x300	☑
96657	6 hyllor i höjd	2176x1000x300	☑

Dubbelsidig startsektion, hylldjup 300mm

Art. nr.	Typ	HxBxD (mm)	
96320	5 hyllor i höjd	1906x800x300	☑
96321	5 hyllor i höjd	1906x1000x300	☑
96360	6 hyllor i höjd	2176x800x300	☑
96361	6 hyllor i höjd	2176x1000x300	☑

Dubbelsidig tilläggssektion, hylldjup 300mm

Art. nr.	Typ	HxBxD (mm)	
96648	5 hyllor i höjd	1906x800x300	☑
96649	5 hyllor i höjd	1906x1000x300	☑
96664	6 hyllor i höjd	2176x800x300	☑
96665	6 hyllor i höjd	2176x1000x300	☑

Enkel startsektion, hylldjup 340mm

Art. nr.	Typ	HxBxD (mm)	
96080	5 hyllor i höjd	1906x800x340	☑
96081	5 hyllor i höjd	1906x1000x340	☑
96120	6 hyllor i höjd	2176x800x340	☑
96121	6 hyllor i höjd	2176x1000x340	☑

Enkelt tilläggssektion, hylldjup 340mm

Art. nr.	Typ	HxBxD (mm)	
96642	5 hyllor i höjd	1906x800x340	☑
96643	5 hyllor i höjd	1906x1000x340	☑
96658	6 hyllor i höjd	2176x800x340	☑
96659	6 hyllor i höjd	2176x1000x340	☑

Dubbelsidig startsektion, hylldjup 340mm

Art. nr.	Typ	HxBxD (mm)	
96400	5 hyllor i höjd	1906x800x340	☑
96401	5 hyllor i höjd	1906x1000x340	☑
96440	6 hyllor i höjd	2176x800x340	☑
96441	6 hyllor i höjd	2176x1000x340	☑

Dubbelsidig tilläggssektion, hylldjup 340mm

Art. nr.	Typ	HxBxD (mm)	
96650	5 hyllor i höjd	1906x800x340	☑
96651	5 hyllor i höjd	1906x1000x340	☑
96666	6 hyllor i höjd	2176x800x340	☑
96667	6 hyllor i höjd	2176x1000x340	☑

Enkel startsektion, hylldjup 400mm

Art. nr.	Typ	HxBxD (mm)	
96160	5 hyllor i höjd	1906x800x400	☑
96161	5 hyllor i höjd	1906x1000x400	☑
96200	6 hyllor i höjd	2176x800x400	☑
96201	6 hyllor i höjd	2176x1000x400	☑

Enkelt tilläggssektion, hylldjup 400mm

Art. nr.	Typ	HxBxD (mm)	
96644	5 hyllor i höjd	1906x800x400	☑
96645	5 hyllor i höjd	1906x1000x400	☑
96660	6 hyllor i höjd	2176x800x400	☑
96661	6 hyllor i höjd	2176x1000x400	☑

Dubbelsidig startsektion, hylldjup 400mm

Art. nr.	Typ	HxBxD (mm)	
96480	5 hyllor i höjd	1906x800x400	☑
96481	5 hyllor i höjd	1906x1000x400	☑
96520	6 hyllor i höjd	2176x800x400	☑
96521	6 hyllor i höjd	2176x1000x400	☑

Dubbelsidig tilläggssektion, hylldjup 400mm

Art. nr.	Typ	HxBxD (mm)	
96652	5 hyllor i höjd	1906x800x400	☑
96653	5 hyllor i höjd	1906x1000x400	☑
96668	6 hyllor i höjd	2176x800x400	☑
96669	6 hyllor i höjd	2176x1000x400	☑

Enkel startsektion, hylldjup 500mm

Art. nr.	Typ	HxBxD (mm)	
96240	5 hyllor i höjd	1906x800x500	☑
96241	5 hyllor i höjd	1906x1000x500	☑
96280	6 hyllor i höjd	2176x800x500	☑
96281	6 hyllor i höjd	2176x1000x500	☑

Enkelt tilläggssektion, hylldjup 500mm

Art. nr.	Typ	HxBxD (mm)	
96646	5 hyllor i höjd	1906x800x500	☑
96647	5 hyllor i höjd	1906x1000x500	☑
96662	6 hyllor i höjd	2176x800x500	☑
96663	6 hyllor i höjd	2176x1000x500	☑

Dubbelsidig startsektion, hylldjup 500mm

Art. nr.	Typ	HxBxD (mm)	
96560	5 hyllor i höjd	1906x800x500	☑
96561	5 hyllor i höjd	1906x1000x500	☑
96600	6 hyllor i höjd	2176x800x500	☑
96601	6 hyllor i höjd	2176x1000x500	☑

Dubbelsidig tilläggssektion, hylldjup 500mm

Art. nr.	Typ	HxBxD (mm)	
96654	5 hyllor i höjd	1906x800x500	☑
96655	5 hyllor i höjd	1906x1000x500	☑
96670	6 hyllor i höjd	2176x800x500	☑
96671	6 hyllor i höjd	2176x1000x500	☑

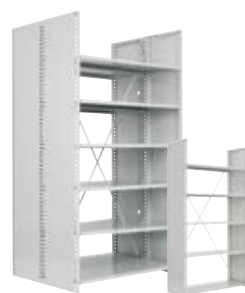
**Gavel till arkivhylla, 300mm**

Art. nr.	Typ	Höjd (mm)	
50017	Gavel, enkel	1906	📏
50018	Gavel, enkel	2176	📏
50001	Gavel, dubbel	1906	📏
50002	Gavel, dubbel	2176	📏

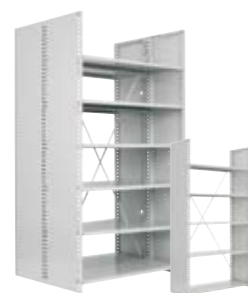
**Gavel till arkivhylla, 340mm**

Art. nr.	Typ	HxBxD (mm)	
50021	Gavel, enkel	1906	📏
50022	Gavel, enkel	2176	📏
50005	Gavel, dubbel	1906	📏
50006	Gavel, dubbel	2176	📏

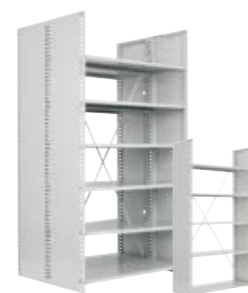
**Gavel till arkivhylla, 400mm**

Art. nr.	Typ	Höjd (mm)	
50025	Gavel, enkel	1906	📏
50026	Gavel, enkel	2176	📏
50009	Gavel, dubbel	1906	📏
50010	Gavel, dubbel	2176	📏

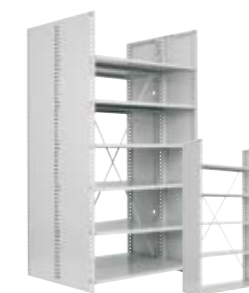
**Gavel till arkivhylla, 500mm**

Art. nr.	Typ	Höjd (mm)	
50029	Gavel, enkel	1906	📏
50030	Gavel, enkel	2176	📏
50013	Gavel, dubbel	1906	📏
50014	Gavel, dubbel	2176	📏

**Hyllalternativ, 300mm**

Art. nr.	Typ	Höjd (mm)	
60213	Hylla, 75 kg last	800	📏
60214	Hylla, 75 kg last	1000	📏
60221	Hylla, 150 kg last	800	📏
60222	Hylla, 150 kg last	1000	📏
60203	Hylla, för delningsplåtar	800	📏
60204	Hylla, för delningsplåtar	1000	📏

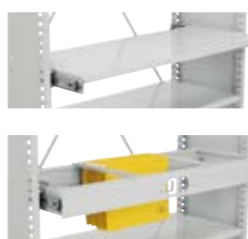
**Hyllalternativ, 340mm**

Art. nr.	Typ (mm)	Höjd	
60215	Hylla, 75 kg last	800	📏
60219	Hylla, 75 kg last	1000	📏
60223	Hylla, 150 kg last	800	📏
60224	Hylla, 150 kg last	1000	📏
60205	Hylla, för delningsplåtar	800	📏
60206	Hylla, för delningsplåtar	1000	📏
60172	Utdragbar hylla	800	📏
60173	Utdragbar hylla	1000	📏
60178	Utdragsram	800	📏
	för hängmappar		
60179	Utdragsram	1000	📏
	för hängmappar		

**Hyllalternativ, 400mm**

Art. nr.	Typ	Höjd (mm)	
60217	Hylla, 75 kg last	800	📏
60218	Hylla, 75 kg last	1000	📏
60225	Hylla, 150 kg last	800	📏
60226	Hylla, 150 kg last	1000	📏
60207	Hylla, för delningsplåtar	800	📏
60208	Hylla, för delningsplåtar	1000	📏
60174	Utdragbar hylla	800	📏
60175	Utdragbar hylla	1000	📏
60180	Hylla för hängmappar	800	📏
60181	Hylla för hängmappar	1000	📏

**Hyllalternativ, 500mm**

Art. nr.	Typ	Höjd	
60216	Hylla, 75 kg last	800	📏
60220	Hylla, 75 kg last	1000	📏
60227	Hylla, 150 kg last	800	📏
60228	Hylla, 150 kg last	1000	📏
60209	Hylla, för delningsplåtar	800	📏
60210	Hylla, för delningsplåtar	1000	📏

**Tak till arkivhylla, 300mm**

Art. nr.	Typ	Bredd (mm)	
60107	Tak, enkel	800	📏
60108	Tak, enkel	1000	📏
60099	Tak, dubbel	800	📏
60100	Tak, dubbel	1000	📏

**Tak till arkivhylla, 340mm**

Art. nr.	Typ (mm)	Bredd	
60109	Tak, enkel	800	📏
60110	Tak, enkel	1000	📏
60101	Tak, dubbel	800	📏
60102	Tak, dubbel	1000	📏

**Tak till arkivhylla, 400mm**

Art. nr.	Typ (mm)	Bredd	
60111	Tak, enkel	800	📏
60112	Tak, enkel	1000	📏
60103	Tak, dubbel	800	📏
60104	Tak, dubbel	1000	📏

**Tak till arkivhylla, 500mm**

Art. nr.	Typ	Bredd (mm)	
60113	Tak, enkel	800	📏
60114	Tak, enkel	1000	📏
60105	Tak, dubbel	800	📏
60106	Tak, dubbel	1000	📏

Tillbehör till arkivhylla**Avlastningshylla till arkivhylla**

Denna utdragbara avlastningshylla i bok monteras enkelt och passar till alla stålhyllor.

Art. nr.	Typ	BxD(mm)	
60249	Avlastningshylla	700x290	📏

Hylltillbehör

Till hyllorna för delningsplåtar placeras vertikala, pulverlackerade stålplåtar för att dela det du förvarar i hyllorna. Alternativt kan du också välja bokstöd med greppkant (höger eller vänster). Etikettfickor i plast är en fördel när hyllan är på plats, och du skall märka hyllorna för att få en bra översikt i arkivet.

Art. nr.	Typ		
50146	Delningsplåt HxD 180x230 mm	📏	
50366	Bokstöd, höger dxh 260x160 mm	📏	
50367	Bokstöd, vänster dxh 260x160 mm	📏	
50165	Etikettficka i plast	📏	

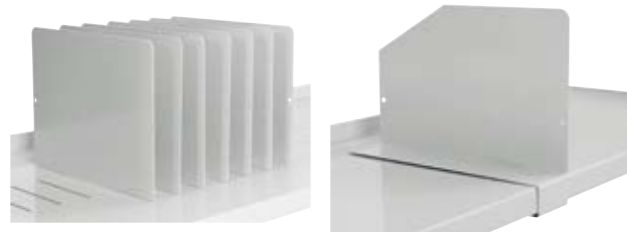
**Tillbehör till arkivhylla**

Rygg och x-stag till arkivhyllorna är producerat i stål och pulverlackerat. Båda alternativen ger hyllorna god stabilitet, men med ryggplåtar, säkrar du att saker inte faller igenom hyllan.

Art. nr.	Typ	HxB(mm)	
60275	X-stag, enkel		📏
60278	X-stag, dubbel		📏
60091	Ryggplåt	1906x800	📏
60092	Ryggplåt	2176x800	📏
60095	Ryggplåt	1906x1000	📏
60096	Ryggplåt	2176x1000	📏



Golvsektion T

**Skall du ha en två sidig golvsektion får du välja:**

- Höjd på hylla
Finns i höjderna 1600, 1900 och 2200mm
- Hylltyp (Stål/bok)
- Djup och bredd på hylla
Stål finns i 250,300,400mm djup och 600/900mm bredd
Bok finns i 300 djup och 600/900mm bredd
- Över eller underkonsoll för hylla
- Event. Tillbehör

Golvsektion L

**Skall du ha en, en sidig golvsektion får du välja:**

- Höjd på hylla
Finns i höjderna 1600, 1900 och 2200mm
- Hylltyp (Stål/bok)
- Djup och bredd på hyllorna
Stål finnes i 250,300,400mm djup och 600/900mm bredd
Bok finns i 300mm djup og 600/900mm bredd
- Över eller underkonsoll för hylla
- Event. Tillbehör

Väggsektion

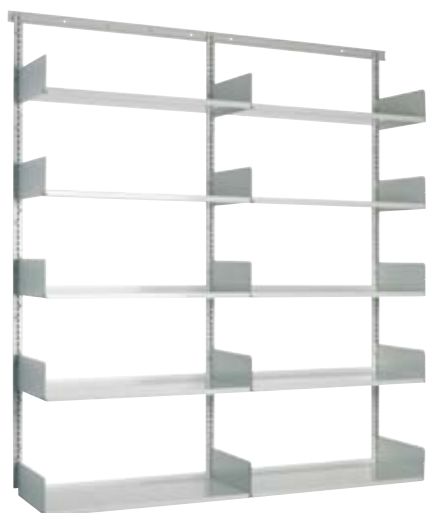
**Skall du ha väggsektion får du välja:**

- Höjd på hylla
Finns i höjden 1600, 1900 och 2200mm
- Hylltyp (Stål/bok)
- Djup och bredd på hylla
Stål finns i 250,300,400mm djup och 600/900mm bredd
Bok finns i 300 djup och 600/900mm bredd
- Över eller underkonsoll för hylla
- Event. Tilbehör

**Stålfot Flexi**

L-fot för ensidig hyllsektion på golv. Använd 2 mellanstag per hyllsektion.

Art. nr.	Typ	HxD (mm)	
50269	L-fot med ställsko	1600x340	☑
50270	L-fot med ställsko	1900x340	☑
50271	L-fot med ställsko	2200x340	☑

**Stålfot Flexi**

T-fot för två sidig hyllsektion på golv. Använd 2 mellanstag per hyllsektion.

Art. nr.	Typ	HxD (mm)	
50272	T-fot med ställsko	1600x620	☑
50273	T-fot med ställsko	1900x620	☑
50274	T-fot med ställsko	2200x620	☑

**Mellanstag Flexi**

L- eller T-fot måste förses med 2 mellanstag för stabilitet.

Välj 600 mm eller 900 mm bredd beroende av hyllbredd. Skruvlös montering!

Art. nr.	Typ	L (mm)	
50275	Mellanstag för 600 mm hyllor	600	☑
50276	Mellanstag för 900 mm hyllor	900	☑

**Bärlist Flexi**

Bärlist monteras horisontalt på vägg.

Art. nr.	Typ	L (mm)	
51274-01	Bärlist	1300	☑
51275-01	Bärlist	1900	☑

**Väggskena Flexi**

Väggskena monteras vertikalt på vägg eller hängs i bärlist.

Art. nr.	Typ	L (mm)	
51271-01	Väggskena	1000	☑
51272-01	Väggskena	1500	☑
51273-01	Väggskena	2000	☑

**Stålhylle Flexi**

Hylla med upphöjd bak kant. Använd över- eller underkonsoll för hyllinfästning.

Art. nr.	Typ	LxD (mm)	
50284	Hylla m/kant	600x250	☑
50285	Hylla m/kant	600x300	☑
50286	Hylla m/kant	600x400	☑
50288	Hylla m/kant	900x250	☑
50289	Hylla m/kant	900x300	☑
50290	Hylla m/kant	900x400	☑

**Överkonsoll för stålhylle**

Hyllkonsoll er nödvändig för infästning till T-fot, L-fot eller väggskena.

En högerkonsoll och en vänsterkonsoll per. hylla. Överkonsollen fungerar som bokstöd i sidled.

Art. nr.	Typ	HxD (mm)	
50312	Överkonsoll 160 mm höger	160x250	☑
50316	Överkonsoll 160 mm vänster	160x250	☑
50313	Överkonsoll 160 mm höger	160x300	☑
50317	Överkonsoll 160 mm vänster	160x300	☑
50314	Överkonsoll 160 mm höger	160x400	☑
50318	Överkonsoll 160 mm vänster	160x400	☑

**Underkonsoll för stålhylle**

Hyllkonsoll är nödvändig för infästning till T-fot, L-fot eller väggskena.

En högerkonsoll och en vänsterkonsoll per. hylla. Underkonsollen används för förvaring ut över hyllans bredd.

Art. nr.	Typ	d (mm)	
50320	Underkonsoll 60-100 mm höger	250	☑
50324	Underkonsoll 60-100 mm vänster	250	☑
50321	Underkonsoll 60-100 mm höger	300	☑
50325	Underkonsoll 60-100 mm vänster	300	☑
50322	Underkonsoll 60-100 mm höger	400	☑
50326	Underkonsoll 60-100 mm vänster	400	☑



Stålhyllya för delningsplåtar Flexi



Stålhyllya för delningsplåtar Flexi

Hylla för delningsplåtar ger sidostöd också mitt på hyllorna. Delningsplåtarna kan placeras i intervaller av 40mm.

Art. nr.	Typ	HxD (mm)	
50292	Hylla för delningsplåtar	600x250	☑
50293	Hylla för delningsplåtar	600x300	☑
50294	Hylla för delningsplåtar	600x400	☑
50295	Hylla för delningsplåtar	900x250	☑
50296	Hylla för delningsplåtar	900x300	☑
50297	Hylla för delningsplåtar	900x400	☑

Delningsplåtar Flexi

Art. nr.	Typ		
50146	Delningsplåt 180x230 mm		☑

Tidsskriftshylla Flexi, stål



Tidsskriftshylla Flexi, stål

Tidsskriftshyllan har stoppkant i framkant av hyllan. Använd lutande hyllkonsoller för stålhyllya.

Art. nr.	Typ	BxD (mm)	
50307	Lutande hylla 600 mm	600x360	☑
50310	Lutande hylla 900 mm	900x360	☑

Lutande hyllkonsoll för stålhyllya

Lutande hyllkonsoll för montering av tidsskriftshylla i stål. Levereras i 30 eller 45 grader vinkel.

Art. nr.	Typ		
50327	Lutande hyllkonsoll 30 grader höger		☑
50353	Lutande hyllkonsoll 30 grader vänster		☑
50328	Lutande hyllkonsoll 45 grader höger		☑
50354	Lutande hyllkonsoll 45 grader vänster		☑

Bokstöd för Flexi stålhyllya

Bokstöd som vinkel för fri placering på hyllan, alternativt bokstöd med solid gripkant för infästning i hyllans framkant.

Art. nr.	Typ	BxDxH (mm)	
50365	Bokstöd Vinkel	150x200x200	☑
50366	Bokstöd höger d=260 mm		☑
50367	Bokstöd vänster d=260 mm		☑

Tidsskriftshylla Flexi, laminat



Tidsskriftshylla Flexi, laminat

Tidsskriftshyllan har stoppkant i framkant av hyllan. Använd lutande hyllkonsoller för laminathylla.

Art. nr.	Typ	BxD (mm)	
50308	Lutande hylla Bok	600x300	☑
50309	Lutande hylla Bok	900x300	☑

Lutande hyllkonsoll för laminathylla

Lutande hyllkonsoll för montering av tidsskriftshylla i laminat. Levereras i 30 eller 45 grader vinkel.

Art. nr.	Typ		
50359	Lutande hyllkonsoll 30 gr. vinkel höger		☑
50360	Lutande hyllkonsoll 30 gr. vinkel vänster		☑
50361	Lutande hyllkonsoll 75 gr. vinkel höger		☑
50362	Lutande hyllkonsoll 75 gr. vinkel vänster		☑

Laminathylla Flexi



Laminathylla Flexi

20 mm hylla i bok ger ett sobert utseende. Använd över- eller underkonsoll för laminathyllor, för infästning till fot eller väggskenor.

Art. nr.	Typ	BxD (mm)	
50305	Hylla 600 mm	600x300	☑
50306	Hylla 900 mm	900x300	☑

Hyllkonsoll för laminathylla

Välj över- eller underkonsoll utefter behov. Överkonsoll ger stöd i sidled, underkonsoll ger plana hyllplan.

Art. nr.	Typ	D (mm)	
50356	Överkonsoll 160 mm	300 Höger	☑
50355	Överkonsoll 160 mm	300 Vänster	☑
50358	Underkonsoll 60-100 mm	300 Höger	☑
50357	Underkonsoll 60-100 mm	300 Vänster	☑

Bokstöd för Flexi laminathylla

Bokstöd med solid gripkant för infästning i hyllans framkant.

Art. nr.	Typ		
50368	Bokstöd höger d=260 mm		☑
50369	Bokstöd vänster d=260 mm		☑

Tillbehör



Ändgavel för stålfot

Ändgavel för enkel montering på stålfot.

Art. nr.	Typ	HxD (mm)	
50277	Ändgavel L-fot Bok	1600x300	☑
50278	Ändgavel L-fot Bok	1900x300	☑
50279	Ändgavel L-fot Bok	2200x300	☑
50280	Ändgavel T-fot Bok	1600x300	☑
50281	Ändgavel T-fot Bok	1900x300	☑
50282	Ändgavel T-fot Bok	2200x300	☑

Hjul till Flexi stålfot

Hjul till montering på T-fot om du önskar mobilitet.

Art. nr.	Typ		
20055	Hjul u/lås för T-fot		☑
20054	Hjul m/lås för T-fot		☑

**Kontorskåp med jalusidörar**

Eleganta och funktionella, kan dras åt sidan in i sidoväggen där det ej är i vägen när skåpet är öppet. Jalousierna är tillverkade av brandhämmande plastmaterial och dörrarna låses med en centrallås.

**Specifikationer kontorskåp med jalusidörar**

Art. nr.	Kontorskåp med horisontella jalusidörar	BxDxH (mm)	Hyllor
70 334	SMK Bredd 1000 mm höjd 465 mm	1000x435x465	1 hylla
70 273	SMK Bredd 1000 mm höjd 1040 mm	1000x435x1040	2 hyllor
70 274	SMK Bredd 1000 mm höjd 1990 mm	1000x435x1990	4 hyllor
70 335	SMK Bredd 1200 mm höjd 465 mm	1200x435x465	1 hylla
70 271	SMK Bredd 1200 mm höjd 1040 mm	1200x435x1040	2 hyllor
70 272	SMK Bredd 1200 mm höjd 1990 mm	1200x435x1990	4 hyllor

Art. nr.	Kontor/garderobeskåp med jalusidörar 1 lång hylla, 3 korta hyllor, klädstång	BxDxH (mm)	Hyllor
70 337	SMK Bredd 1000 mm höjd 1990 mm	1000x435x1990	1
70338	SMK Bredd 1200 mm höjd 1990 mm	1200x435x1990	1

Inredning till skåp med jalusidörar		
Art. nr.	Produkt	BxD mm
60 442	Extra hylla	1000x435
60 443	Extra hylla	1200x435
60 150	Hylla för delningsplåtar	1000x435
60 151	Hylla för delningsplåtar	1200x435
70 287	Hylla med utdrag	1000x435
70 288	Hylla med utdrag	1200x435
70 289	Utdragsram för hängmappar A4	1000
70 290	Utdragsram för hängmappar A4	1200
50 169	Bokstöd H för stålhyllo	
50 247	Bokstöd V för stålhyllo	
		DxH mm
50 146	Delningsplåt	230x180
70 292	Lås med nyckel	
20 282	Nyckelämmne	
20 283	Extra nyckel	

Kontorskåp med gångjärnshängda dörrar

Många användningsområden tack vare stor grad av flexibilitet. Hyllorna kan flyttas i intervaller på 25 mm, från botten till toppen.

**Specifikationer kontorskåp med gångjärnshängda dörrar.**

Art. nr.	Modell	BxDxH (mm)	Hyllor
70 332	SMK Bredd 800 mm höjd 465 mm	800x435x465	1 hylla
70 333	SMK Bredd 1000 mm höjd 465 mm	1000x435x465	1 hylla

Art. nr.	Modell	BxDxH (mm)	Hyllor
70 263	SMK Bredd 800 mm höjd 1040 mm	800x435x1040	2 hyllor
70 265	SMK Bredd 1000 mm höjd 1040 mm	1000x435x1040	2 hyllor

Art. nr.	Modell	BxDxH (mm)	Hyllor
70 264	SMK Bredd 800 mm höjd 1990 mm	800x435x1990	4 hyllor
70 266	SMK Bredd 1000 mm höjd 1990 mm	1000x435x1990	4 hyllor

70 336	SMK Bredd 1000 mm höjd 1990 mm	1000x435x1990	1 lång hylla, 3 korta hyllor, klädstång
60 439	Extra hylla	800x435	
60 440	Extra hylla	1000x435	
60 149	Hylla för delningsplåtar	800x435	
60 089	Hylla för delningsplåtar	1000x435	
70 283	Hylla med utdrag	800x435	
70 269	Hylla med utdrag	1000x435	
70 284	Utdragsram för hängmappar A4	800x435	
70 270	Utdragsram för hängmappar A4	1000x435	
50 169	Bokstöd höger för stålhyllo		
50 247	Bokstöd vänster för stålhyllo		
50 146	Delningsplåt		
70 291	Lås med nyckel		
20 265	Nyckelämmne serie 25/27		
20 063	Huvudnyckel serie 25/27		
20 066	Extra nyckel serie 25/27		

**Arkivskåp**

Norskproducerade arkivskåp av hög kvalitet. Skåpen har 100% utdrag på lådorna.

**Specifikationer arkivskåp****2 lådor**

Art. nr.	Typ	BxDxH (mm)	
70 186	2-lådor A4	415x720x720	☑
70 190	2-lådor folio	463x720x720	☑
70 194	2-lådor arkivkabinett	895x455x720	☑

**3 lådor**

Art. nr.	Typ	BxDxH (mm)	
70 187	3-lådor A4	415x720x1020	☑
70 191	3-lådor folio	463x720x1020	☑
70 195	3-lådor arkivkabinett	895x455x1020	☑

**4 lådor**

Art. nr.	Typ	BxDxH (mm)	
70 188	4-lådor A4	415x720x1320	☑
70 192	4-lådor folio	463x720x1320	☑
70 196	4-lådor arkivkabinett	895x455x1320	☑
70 199	4-lådor A6 Typ C	415x720x720	☑
70 200	4-lådor A6 Typ B	415x720x720	☑

5 lådor

Art. nr.	Typ	BxDxH (mm)	
70 189	5-lådor A4	415x720x1550	☑
70 193	5-lådor folio	463x720x1550	☑
70 197	Kombiskåp A4-låda + A6. 1 stk. A4-låda og 2 stk C-lådor	415x720x720	☑
70 198	Kombiskåp A4+A6 1 stk. A4-låda og 2 stk B-lådor	415x720x720	☑

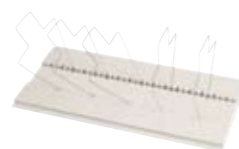
Tillbehör

Art. nr.		Förpackning	
51 570	Bygelinsats för A4 och folio		☑
60 085	Byglar A4	å 6 stk	☑
70 203	Skiljevägg för C-låda	å 3 stk	☑
70 204	Skiljevägg för B-låda	å 6 stk	☑
20 066	Extra nyckel til cylinderlås, serie 25'/26'		

Euro arkivskåp

Levereras med internationella mått. Täcker det flesta behov till arkivering och är ett prisvärt alternativ.

**Specifikationer Euro arkivskåp****2 lådor**

Art. nr.	Typ	BxDxH (mm)	
70 072	2-lådor / A4	411x622x711	☑

**3 lådor**

Art. nr.	Typ	BxDxH (mm)	
70 070	3-lådor / A4	411x622x1016	☑

**4 lådor**

Art. nr.	Typ	BxDxH (mm)	
70 068	4-lådor / A4	411x622x1321	☑

Tillbehör

Art. nr.		Förpackning	
51 571	Bygelinsats för A4 och folio		☑
60 085	Byglar A4	å 6 stk	☑
70 083	Skenor för A4-mappar i folio skåp		☑
20 067	Extra nyckel till cylinderlås, serie 92'		☑
20 064	Huvudnyckel till cylinderlås, serie 92'		☑



Lådorna har höga sidor och inbyggda skenor. En snygg och elegant lösning!



BRANDSÄKRA SKÅP

Brandsäkra dokumentaskåp

Brandsäkra dokumentaskåpen tillfredsställer alla normala krav för kontor och hem, och är testat och certifierat enligt NT Fire017 med godkännande efter 1 eller 2 timmars brandtest (60P och 120P). Testerna och certifieringen är genomförda vid erkända Sveriges provnings och forskningsinstitut (SP), något som ger trygghet och kvalitet på testerna. Standardfärg är gråvit RAL 9002.



Art.nr.	Typ	Volym	Vikt	Utv. mått HxBxD (mm)	Inv.mått HxBxD (mm)	Brandklass
71012	Elektroniskt kodlås	11l	29	249x444x352	144x329x224	60P
71013	Nyckellås	17l	30	307x412x362	230x335x224	60P
71014	Elektroniskt kodlås	22l	51	346x486x420	226x366x260	60P
71015	Elektroniskt kodlås	50l	100	628x494x553	426x345x341	60P
71016	Elektroniskt kodlås	121l	244	1000x610x630	750x430x376	120P
71017	Elektroniskt kodlås	278l	382	1300x750x719	1050x570x465	120P
71018	Elektroniskt kodlås	384l	500	1700x750x719	1450x570x719	60P

Brandsäkra skåp för datamedia



Datamedier (cd, backup band, filmer osv) tål betydligt mindre värme och fukt än dokument. Våra brandsäkra skåp för datamedia har ytterligare isolering och en annan konstruktion än brandsäkra dokumentaskåp, och tillfredsställer därför kraven för säkring av liknande medier.

Art.nr.	Typ	Volym	Utv. mått HxBxD (mm)	Inv.mått HxBxD (mm)	Brannklasse	Vikt
K10867	Nyckellås	5l	346x486x420	135x275x140	60DIS	65
K10868	Nyckellås	24l	718x494x553	428x255x221	60DIS	152

Brandsäkra arkivskåp



Våra brandsäkra arkivskåp är norskproducerade och utvecklat för optimal brandsäkerhet. Lådorna är utformade för både A4- och foliomappar. Varje låda är en fullständig isolerad enhet och en brand kan därför inte skada innehållet i övriga lådor om en låda skulle bli stående öppen. Isoleringmaterialet som används är av det mest effektiva som används av branschen i dag, därför är dessa brandsäkra arkivskåpen lättare än traditionella brandsäkra arkivskåp. Skåpen har ett elegant utseende och är testat och certifierat enligt NT Fire017SP, med godkännande efter, 1 eller 2 timmars brandtest (60P och 120P).

Art. nr.	Typ	HxBxD (mm)	Brandklass	Vikt
70275	4 lådor A4/folio, D60cm	1409x501x603	60P	162
70276	2 lådor A4/folio, D60cm	729x501x603	60P	92
71002	2 lådor A4/folio, D62cm	744x531x618	120P	132
71003	4 lådor A4/folio, D62cm	1424x531x618	120P	236
71004	2 lådor A4/folio, D50cm	729x441x499	60P	73
71005	4 lådor A4/folio, D50cm	1409x441x499	60P	133

Tillbehör brandsäkra arkivskåp

Art.nr	Typ
71006	Bottenskena D60cm, inkl 5 byglar
71007	Bottenskena D62cm, inkl 5 byglar
71008	Expansioner för hängmapp A4, par

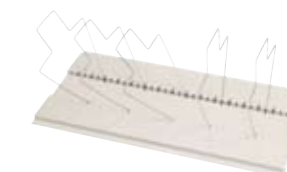



Nyckelskåp



Stålskåp i stilren design för trygg förvaring av nycklar. Skåpen är utrustade med cylinderlås inkl. 2 st nycklar och levereras komplett med nyckelbrickor. Färg ljus grå (RAL 7035).

Art. nr.	Typ	HxBxD (mm)
K101601	Nyckelskåp, 60 nycklar	400x350x70
K101602	Nyckelskåp, 100 nycklar	650x350x70